



La construction un domaine
qui nous connaît bien



omegapave.ma@gmail.com



+212 6 61 29 68 99

+212 6 66 34 66 21



Bir Jdid

QUALITÉ
BON PRIX
LIVRAISON



Présentation

La société OMEGAPAVE est une société spécialisée dans la fabrication et la commercialisation des pavés, bordure et divers produits en ciment.

Nous sommes implantés au centre du Maroc 5 Km de Bir Jdid et nous travaillons selon les normes internationales.

La gamme des produits fabriqués par OMEGAPAVE est :

- Pavés ;
- Bordures ;
- Caniveaux ;
- Agglos

Nous veillerons à respecter les exigences des clients formulées, non formulées, réglementaires et légales ainsi que les exigences propres à l'entreprise.

Chez OMEGAPAVE, nous partageons un métier mais aussi une façon de le vivre à travers six valeurs que nous incarnons au quotidien : confiance, respect, autonomie, engagement, proximité et audace. Nous les avons réaffirmées tous ensemble, à 2 000 collaborateurs, lors de la construction de notre Vision d'entreprise en 2005. Plus que des mots, elles nous construisent et définissent ce que nous sommes.

Nos objectifs qualités fixés sont :

- Satisfaction client
- Conformité de produit
- Respect des délais de livraison
- Ecoute client

Pour réaliser ces objectifs OMEGAPAVE engagé les actions suivant :

- La qualification et le professionnalisme des Ressources Humaines
- La détection de toutes les opportunités de développement grâce à la veille technologique

Nous nous engageons à mettre le client au centre de nos préoccupations, à maintenir un partenariat de confiance avec le client et le fournisseur à rassembler tout le personnel pour adhérer à la culture qualité que nous sommes en train d'inculquer au sein d'OMEGAPAVE.

BORDURES

- Bordures de trottoir :

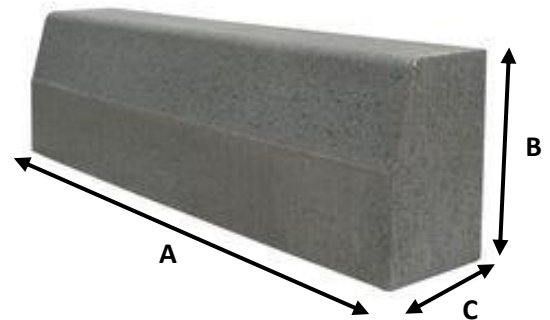

Les bordures de trottoir de type T présentent un caractère infranchissable. Elles s'adaptent à tous les types d'aménagement grâce à un large choix de profils de raccordements spécifiques.

	Dimension (mm)		
	A	B	C
T1	1000	200	120
T2	1000	250	150
T3	1000	280	170
T4	1000	300	200

- Bordures jardin et pistes cyclable :

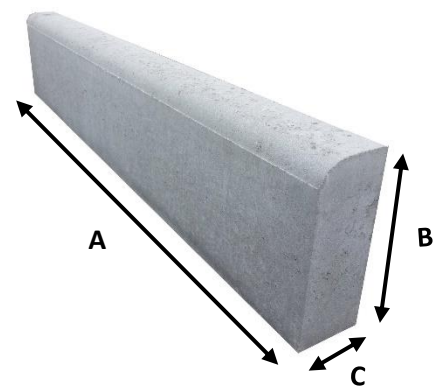

Les bordures P1 est une bordure d'agrément polyvalente. Elle s'adapte à une multitude d'applications telles que la délimitation d'espace vert, de zone de stationnement ou de piste cyclable ou piétonne.

	Dimension (mm)		
	A	B	C
P1	1000	200	80
P2	1000	280	60
P3	1000	200	50

- **Bordures américaine :**

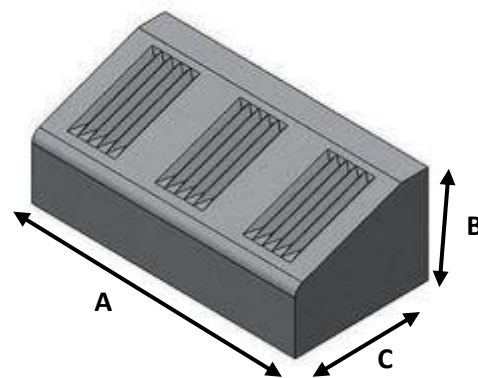

Les bordures de type I sont des bordures d'îlots directionnels. Leur profil incliné en fait des bordures aisément franchissables et les destine tout particulièrement à la réalisation d'îlots séparateurs ou directionnels.

Dimension (mm)			
	A	B	C
I1	500	130	250
I2	500	180	250

- **Bordures tramways :**

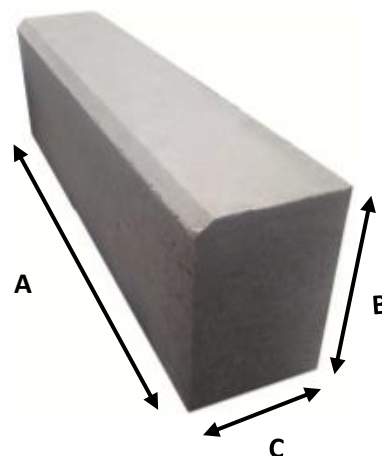

La bordure type « F1 » est destinée spécialement aux voies urbaines, délimitation de la voie circulée des zones pour piétons et des espaces jardins. La mise en forme simultanée du béton de structure et du béton de parement a l'avantage de produire des bordures monobloc esthétiques et résistantes.

Dimension (mm)			
	A	B	C
F	1000	300	300
F1	1000	280	170
F2	1000	200	200

- **Bordures franchissables :**



La bordure franchissable en béton A2 est utilisée dans les travaux de voirie en milieu urbain.

Elle est destinée aux accotements de routes ou d'autoroute.

La bordure en béton A2 en franchissable après réalisation complété.

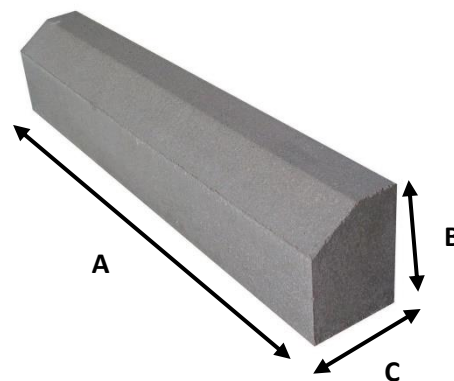

Dimension (mm)			
	A	B	C
A2	1000	200	150

IMMOBILIER URBAIN



Fabriqué à partir d'un matériau solide et léger connu sous le nom de GRC - Un mélange de fibre de verre (pour le rendre plus léger et plus fort) et de béton (pour lui donner l'aspect de pierre) qui est appliqué en utilisant une technique spéciale, pour assurer la résistance et la longévité . Des oxydes réactifs sont utilisés pour colorer chaque pièce, procurant ainsi une patine naturelle durable, semblable à de la pierre.

Disponible dans toutes les couleurs et dimensions.

La fabrication de ces produits se fait par commande.

CANIVEAUX

- Caniveaux simple pente :



Les caniveaux CS1 et CS2 sont des caniveaux simple pente destinés à être utilisés avec des bordures normalisées type A ou T

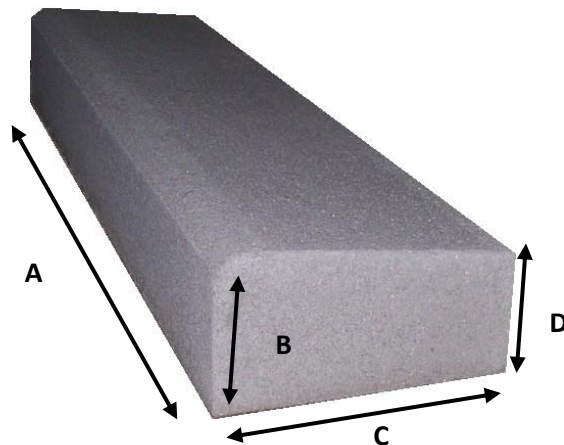

Dimension (mm)				
	A	B	C	D
CS1	1000	120	200	100
CS2	1000	135	250	110

- Caniveaux double pente :



Les caniveaux CC1 et CC2 sont des caniveaux doubles pente destiné à la réception des eaux de pluviales en traversées de chaussées ou zone de stationnement.

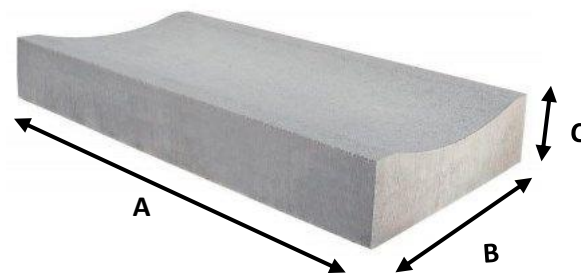

Dimension (mm)			
	A	B	C
CC1	1000	400	120
CC2	1000	500	140

PAVE

- **Double T :**

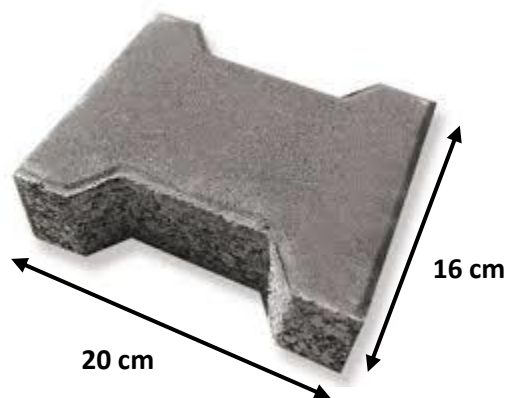

Les pavés autobloquants Double T sont le plus souvent utilisés pour la création de surfaces carrossables telles chemins, routes, cours, aires de stockage et parkings. Grâce à leur géométrie particulière, les pavés s'emboîtent en formant un revêtement universel, durable, robuste et décoratif à la fois. La grande précision dimensionnelle des produits assure une pose aisée, rapide et économique.

- **Pavé 10x20 :**

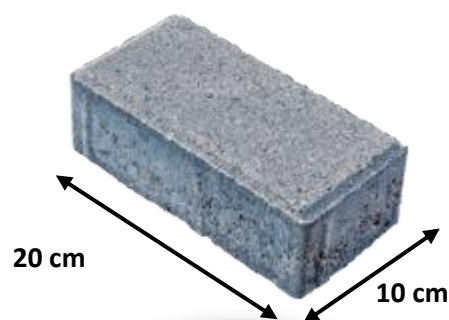

- Pavé 20x20 :

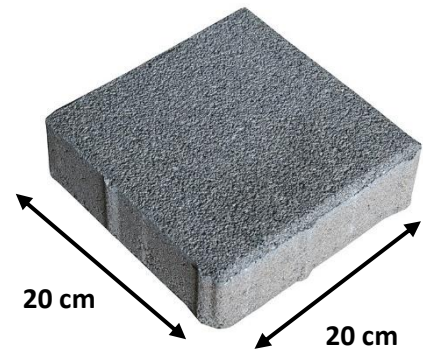

- Pavé Exahouse :

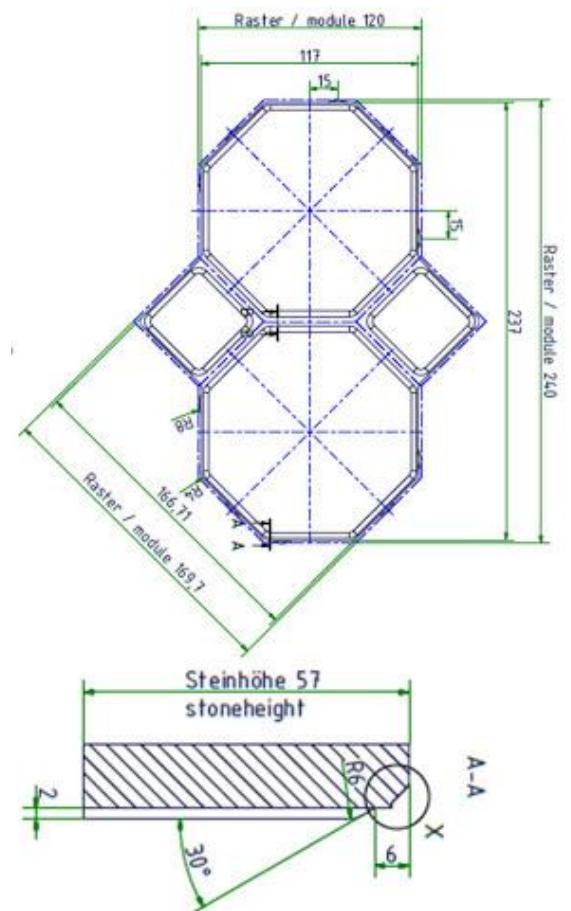

- Pavé Zigzag :

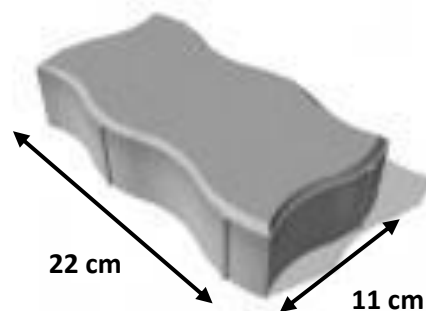

- Pavé 10x10 :

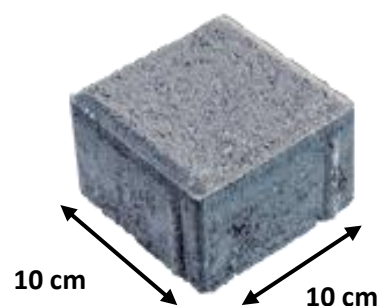



omegapave.ma@gmail.com



+212 6 61 29 68 99 / +212 6 66 34 66 21



Bir Jdid